

CAMIÓN BAÑERA Y PISOS MÓVILES

Los sistemas utilizados de perfiles para la construcción de vehículos industriales, en especial el camión bañera y pisos móviles en sus versiones de lateral de lama y lateral en plancha, están diseñados para cubrir muchas de las distintas necesidades de las empresas carroceras.

Estos sistemas permiten resolver innumerables problemas de la amplia gama de posibles dimensiones para carrozar este tipo de vehículo.

Hydro Aluminio La Roca extruye en aleaciones de altas características mecánicas (aleaciones especiales).

- Garantizando una alta resistencia al desgaste y una protección a los diferentes fenómenos corrosivos.
- Permitiendo una gran facilidad de montaje y limpieza.
- Mejorando la Tara y aumentando la capacidad de Carga útil en Kg/mtr².

El cada vez más exigente mercado de áridos ha obligado a los carroceros a adoptar nuevos materiales. El aluminio, por sus características, ha sido una vez más el material elegido.

HOJA DE MONTAJE

CAMIÓN BAÑERA Y PISOS MÓVILES



HYDRO

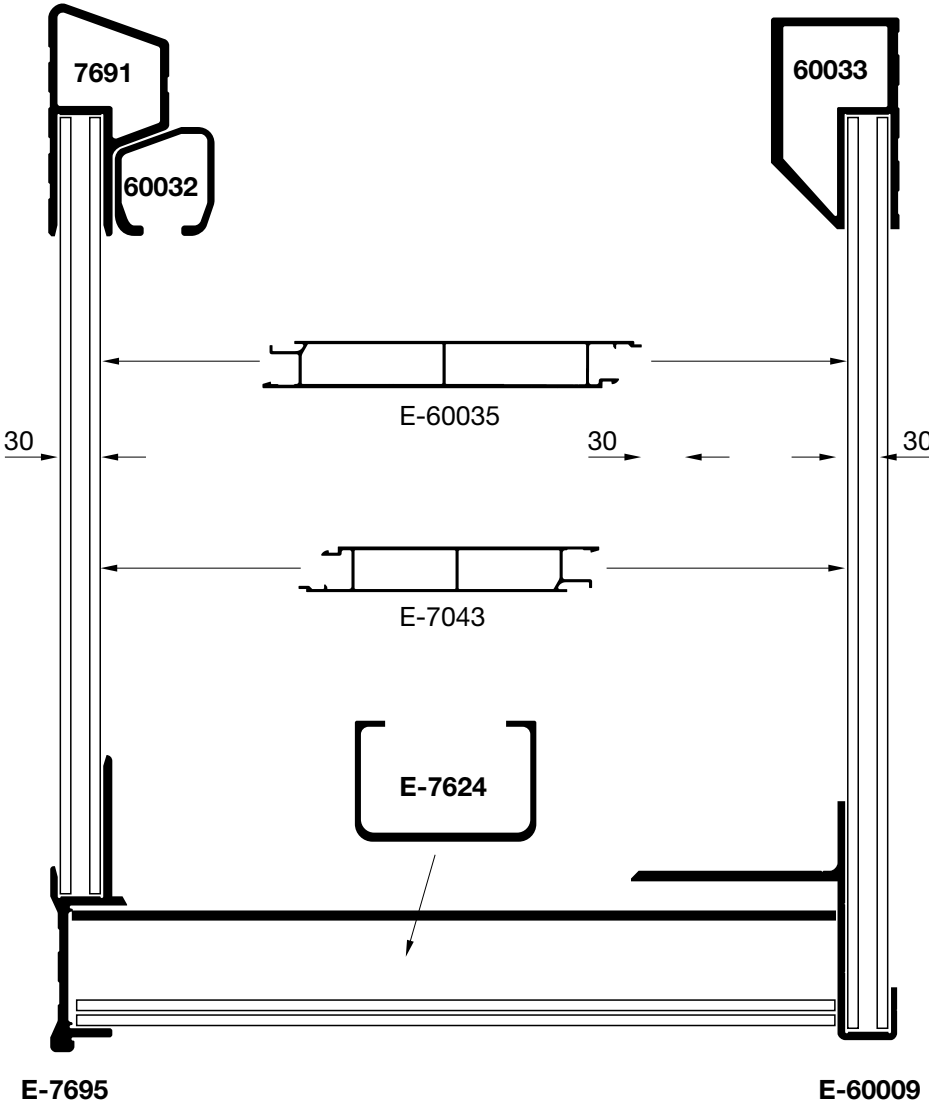

PERFILES

CAMIÓN BAÑERA Y PISOS MÓVILES



HYDRO

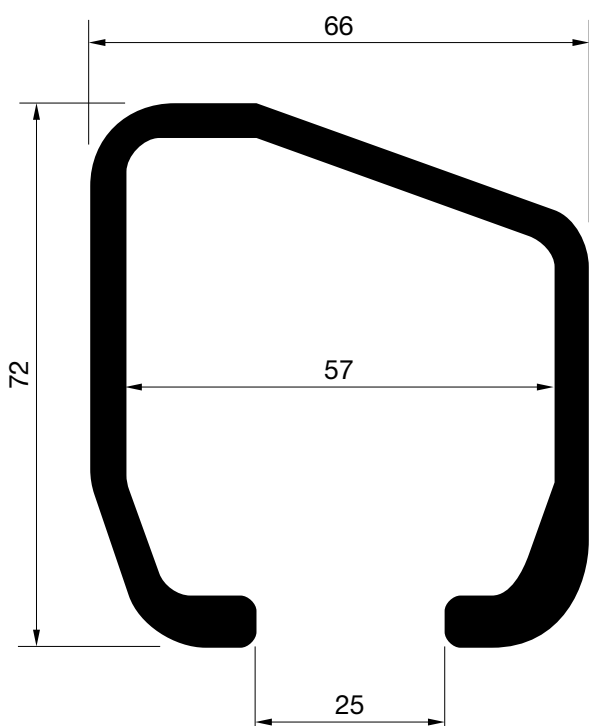

E-60032
Peso: 2624 gr/m.
P. Total: 414 mm.

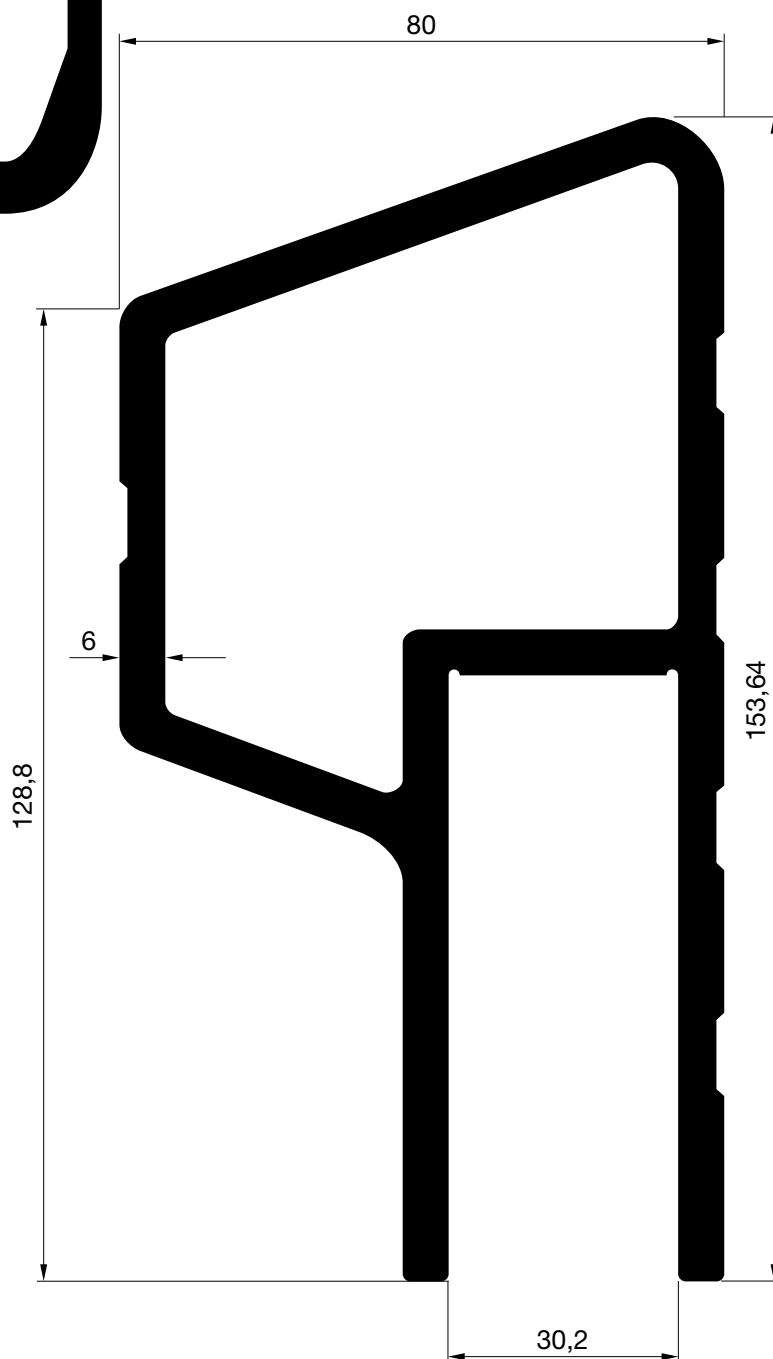

E-7691
Peso: 6873 gr/m.
P. Total: 861 mm.

PERFILES
CAMIÓN BAÑERA Y PISOS MÓVILES



HYDRO

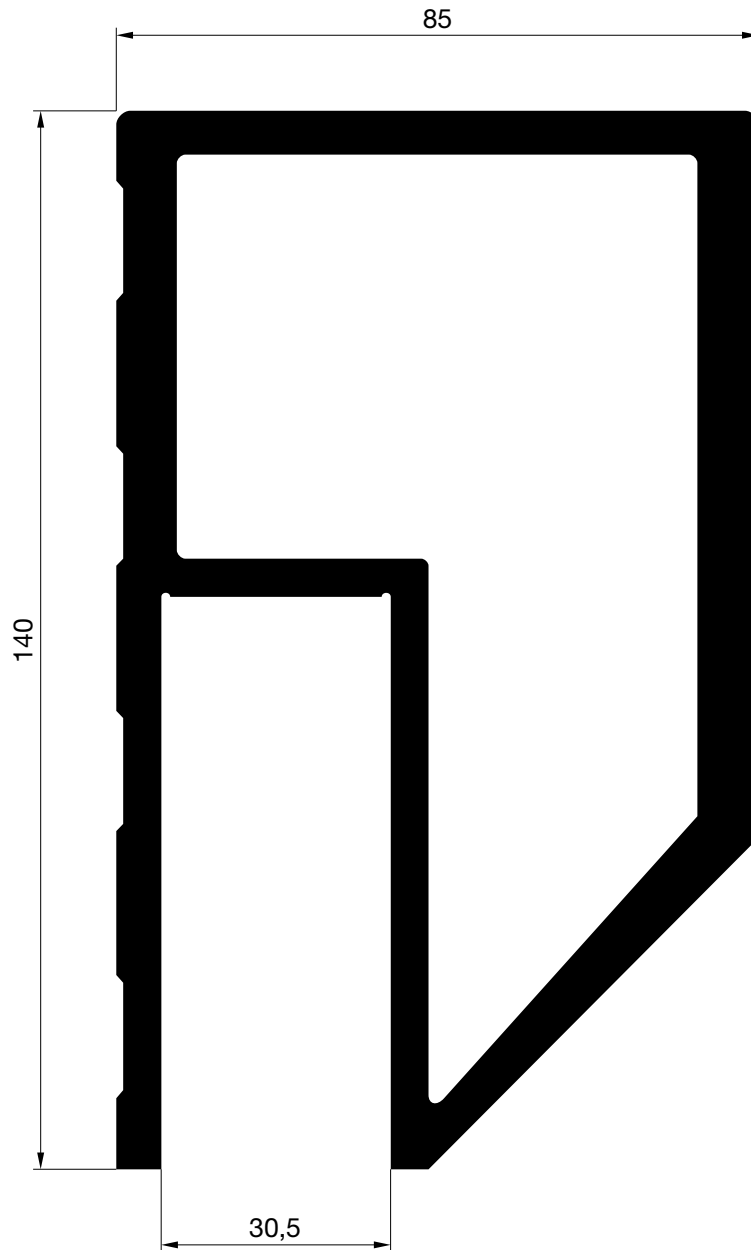

E-60033

Peso: 8093 gr/m.

P. Total: 944 mm.

PERFILES
CAMIÓN BAÑERA Y PISOS MÓVILES



HYDRO

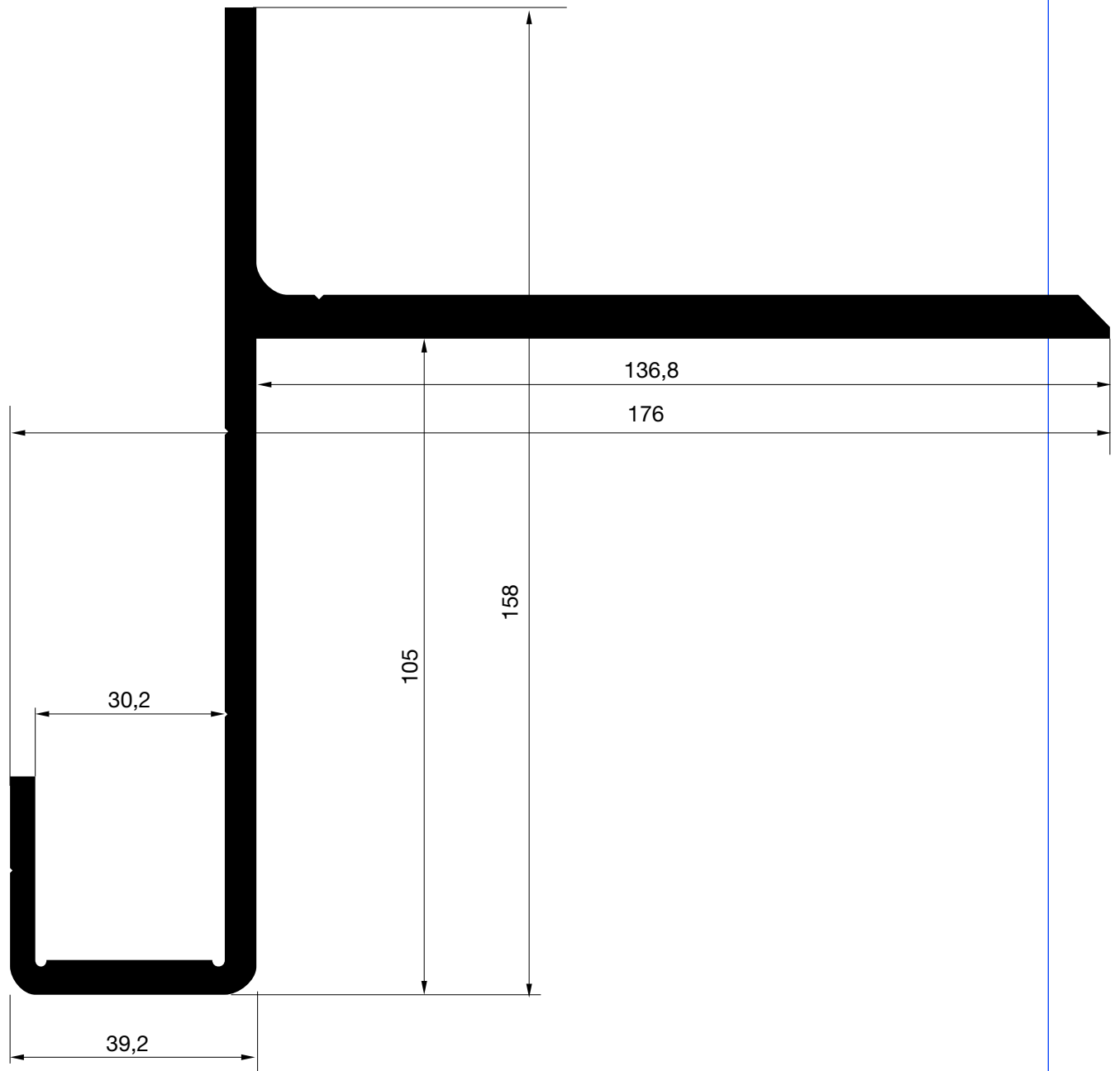

E-60009

Peso: 5484 gr/m.

P. Total: 722 mm.

PERFILES
CAMIÓN BAÑERA Y PISOS MÓVILES

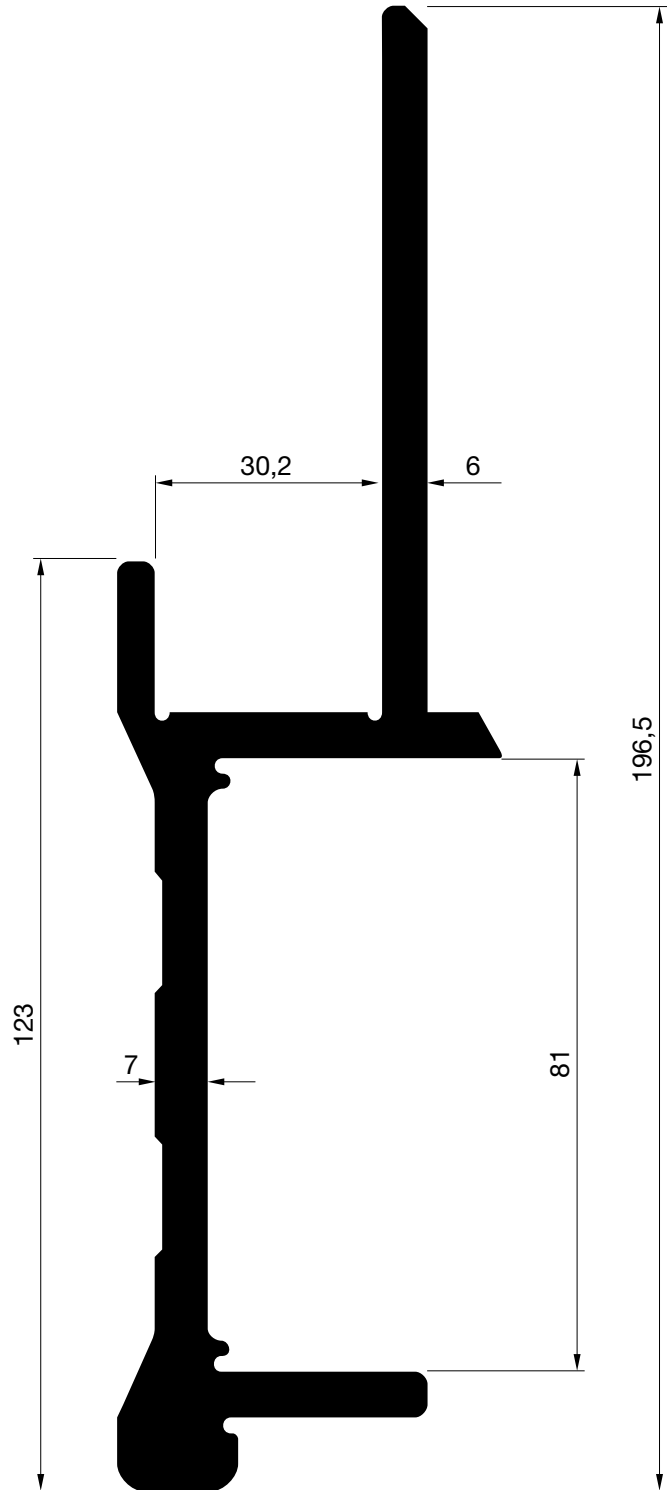

E-7695

Peso: 5113 gr/m.
P. Total: 595 mm.

PERFILES
CAMIÓN BAÑERA Y PISOS MÓVILES



HYDRO

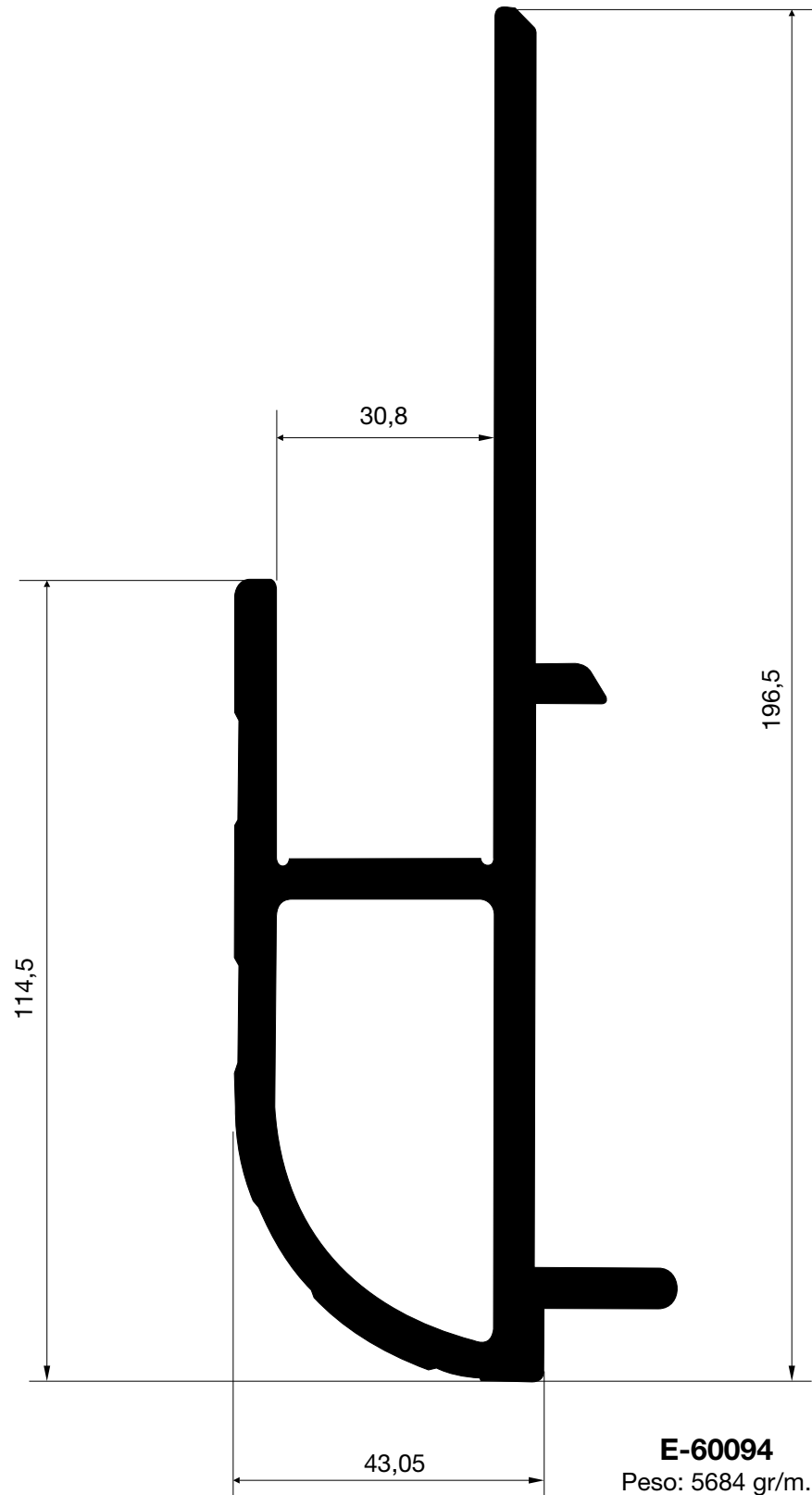

E-60094

Peso: 5684 gr/m.
P. Total: 766 mm.

PERFILES
CAMIÓN BAÑERA Y PISOS MÓVILES



HYDRO

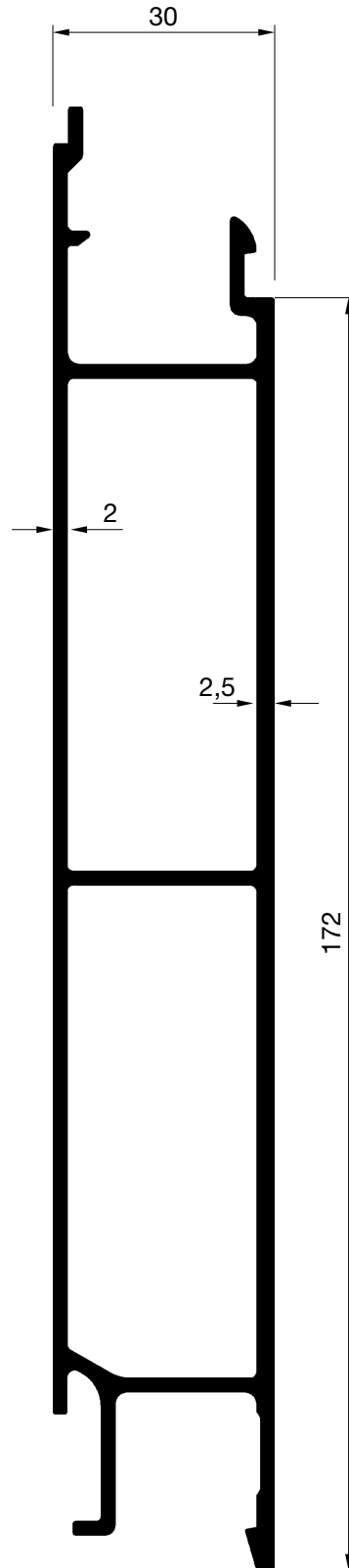

E-7043

Peso: 2797 gr/m.
P. Total: 925 mm.

PERFILES
CAMIÓN BAÑERA Y PISOS MÓVILES



HYDRO

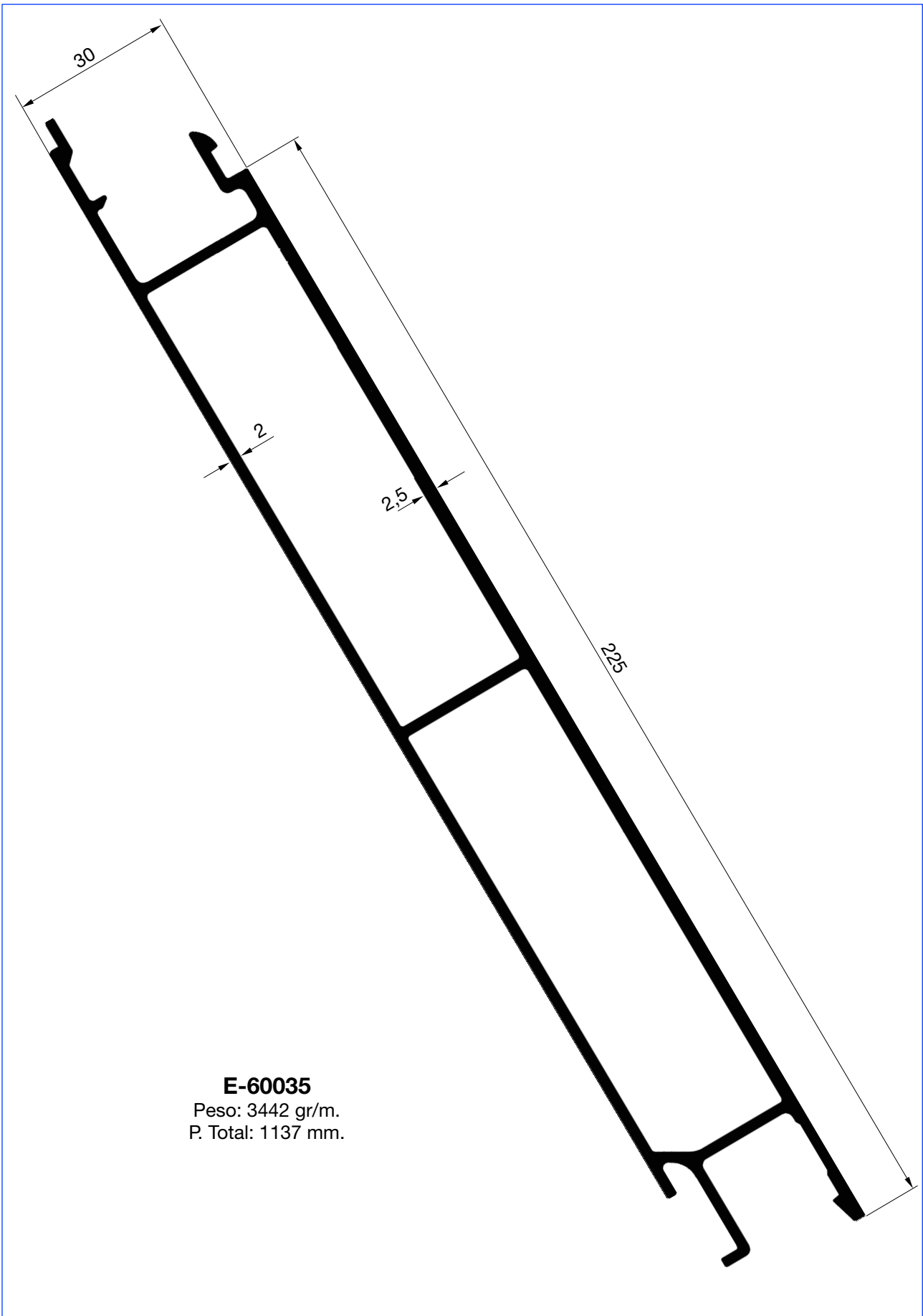

E-60035
Peso: 3442 gr/m.
P. Total: 1137 mm.

PERFILES
CAMIÓN BAÑERA Y PISOS MÓVILES



HYDRO

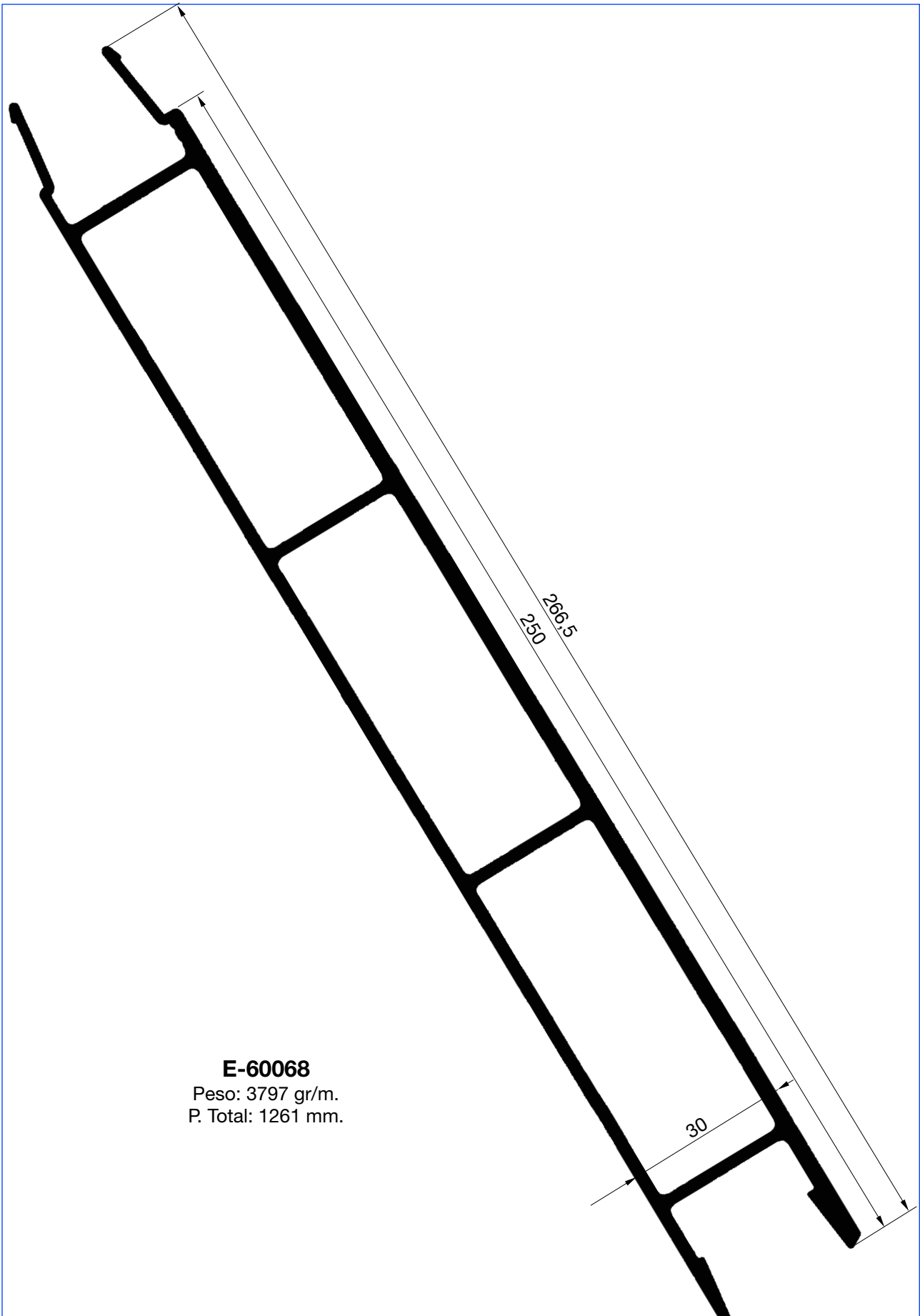

PERFILES
CAMIÓN BAÑERA Y PISOS MÓVILES



HYDRO

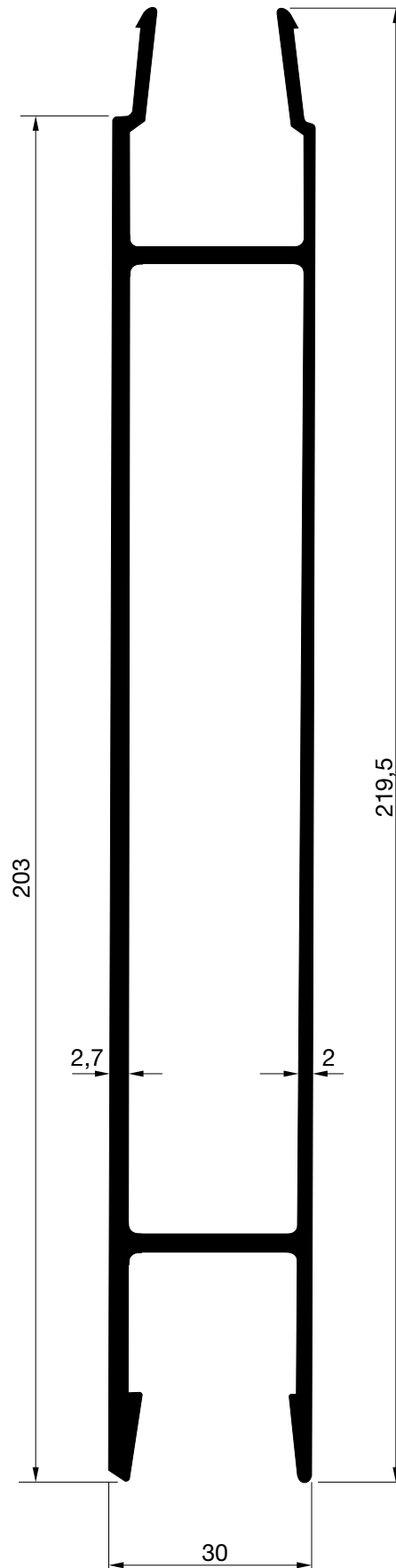

E-9548

Peso: 3029 gr/m.
P. Total: 982 mm.

3 - 10 A

PERFILES
CAMIÓN BAÑERA Y PISOS MÓVILES



HYDRO

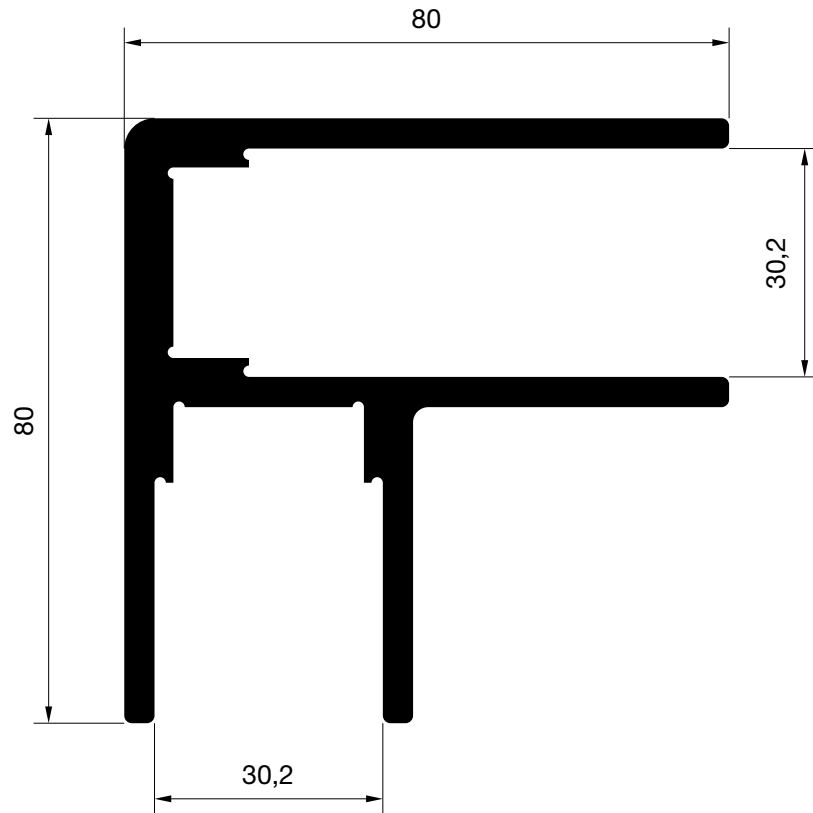

E-7692

Peso: 3400 gr/m.
P. Total: 561 mm.

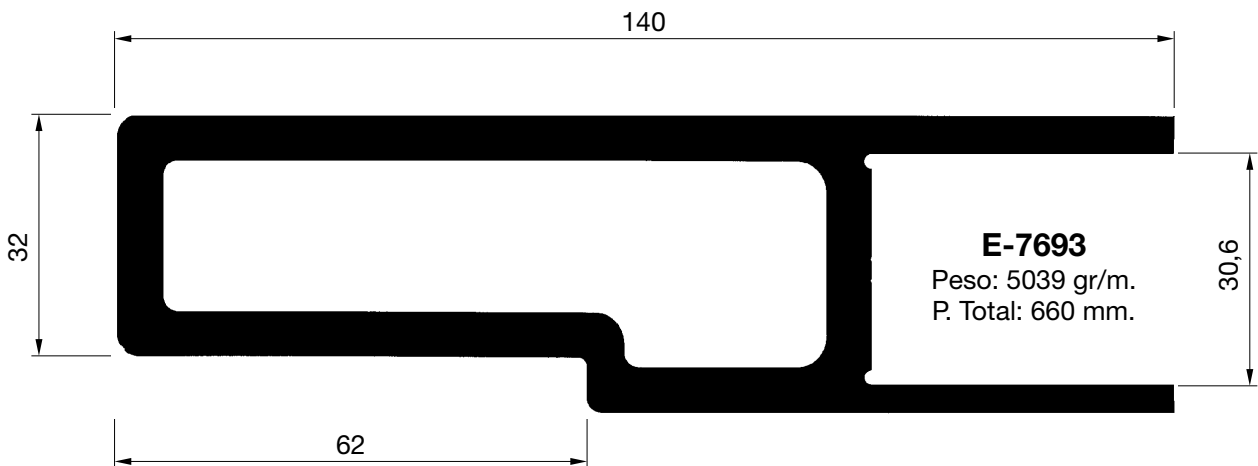

E-7693

Peso: 5039 gr/m.
P. Total: 660 mm.

PERFILES
CAMIÓN BAÑERA Y PISOS MÓVILES



HYDRO

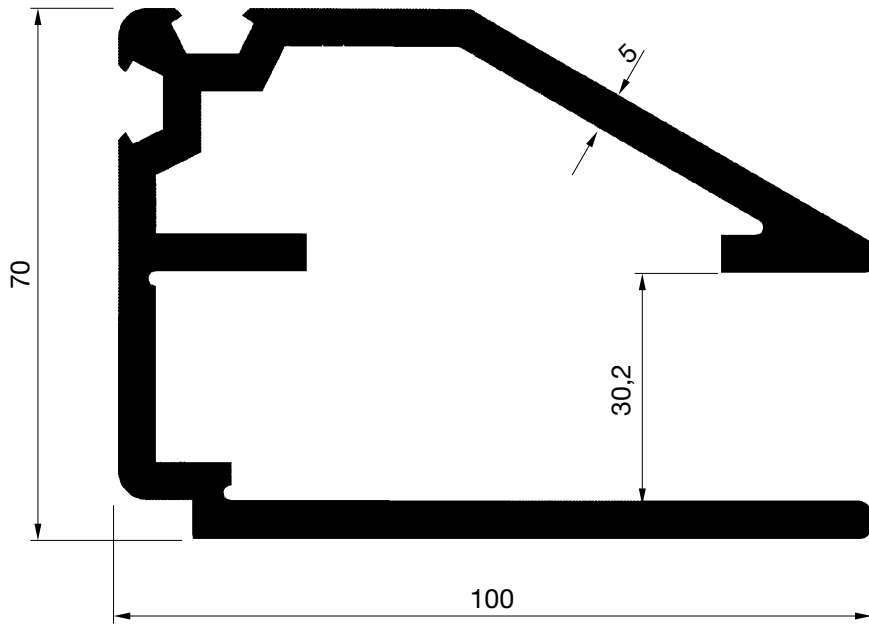

E-7694
Peso: 4145 gr/m.
P. Total: 619 mm.

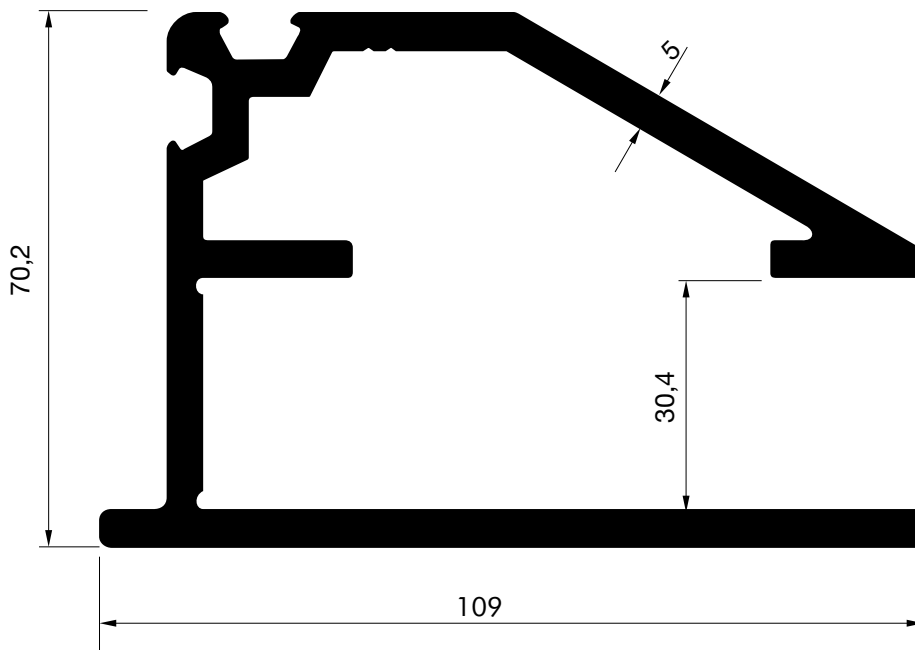

E-60062
Peso: 4288 gr/m.
P. Total: 632 mm.

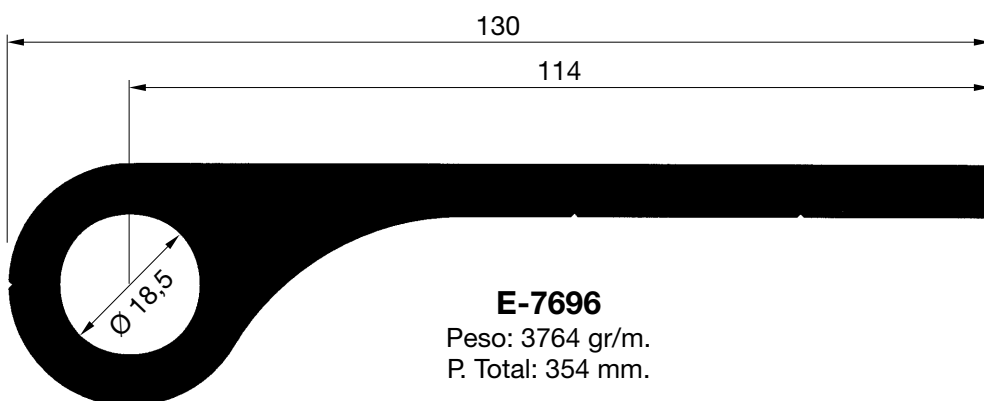

E-7696
Peso: 3764 gr/m.
P. Total: 354 mm.

PERFILES
CAMIÓN BAÑERA Y PISOS MÓVILES



HYDRO

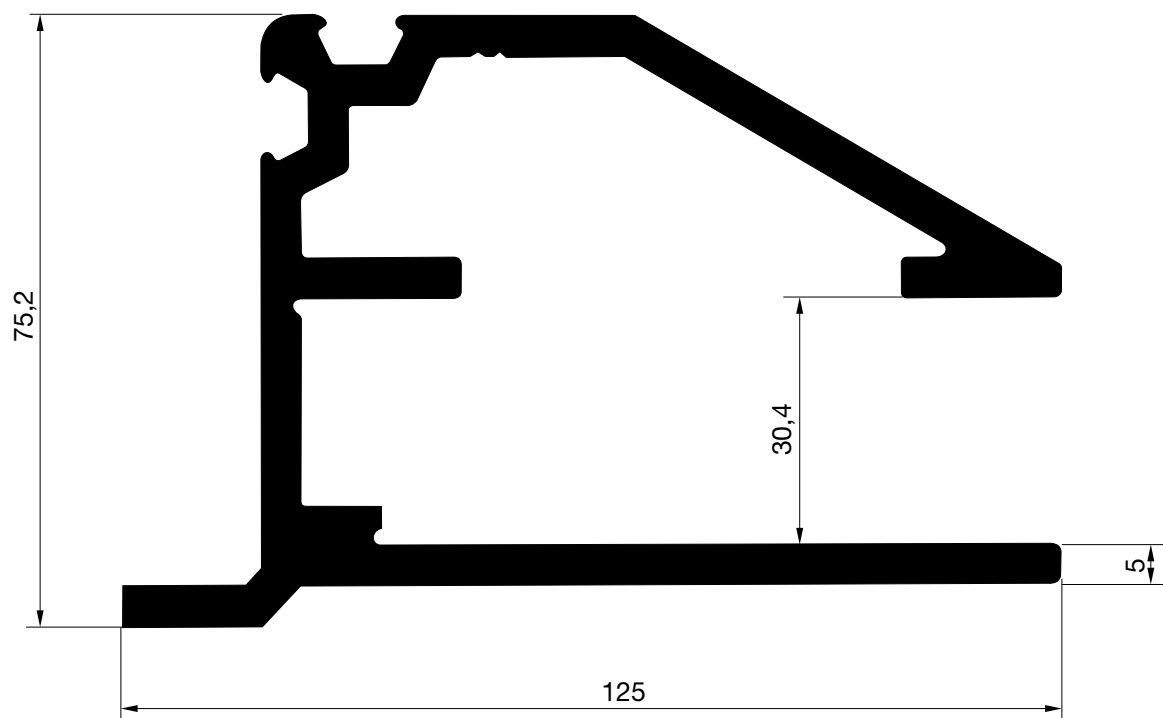

E-60110

Peso: 4682 gr/m.

P. Total: 672 mm.

PERFILES
CAMIÓN BAÑERA Y PISOS MÓVILES



HYDRO

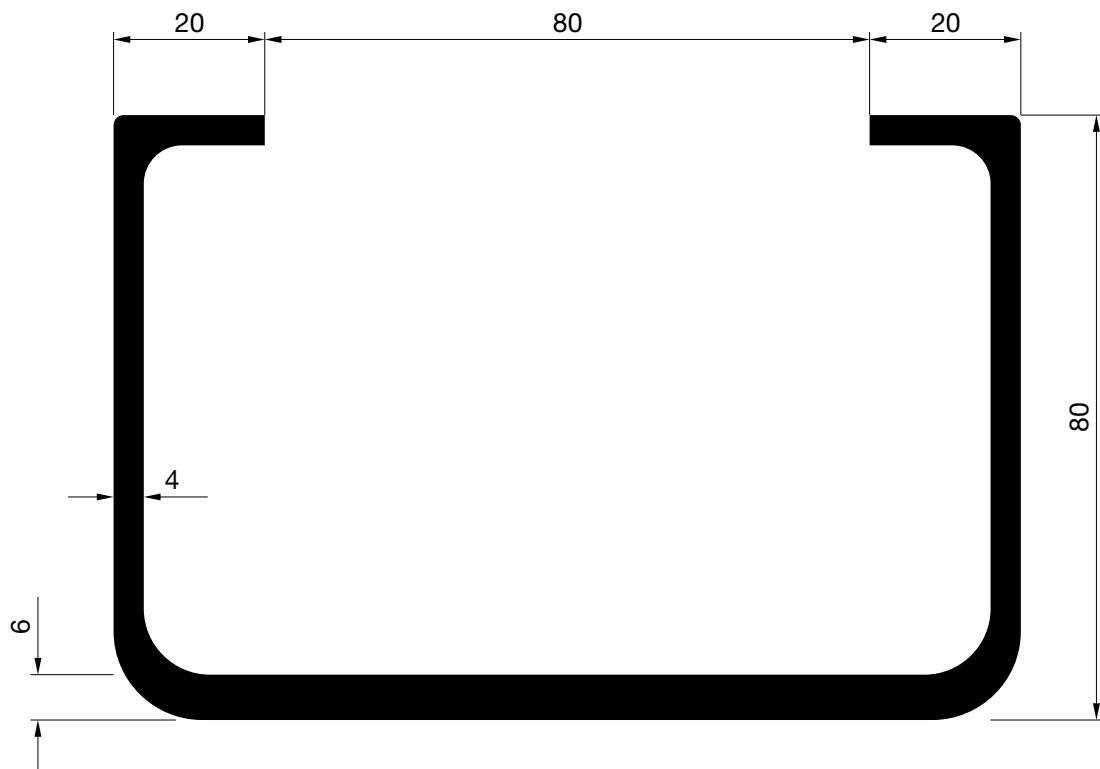
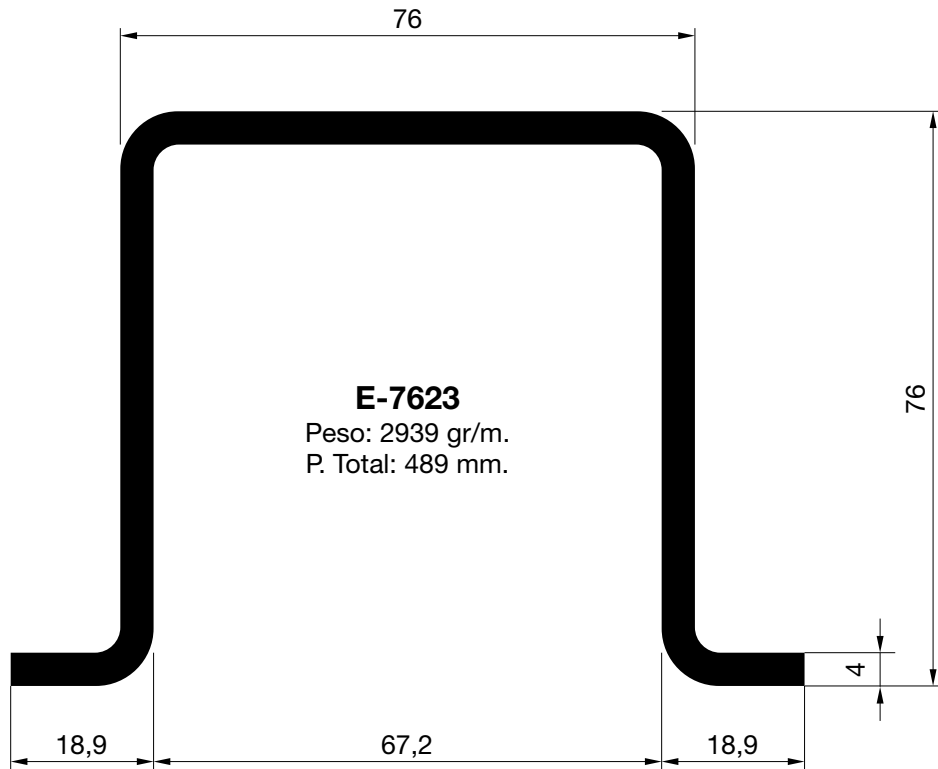

PERFILES

CAMIÓN BAÑERA Y PISOS MÓVILES

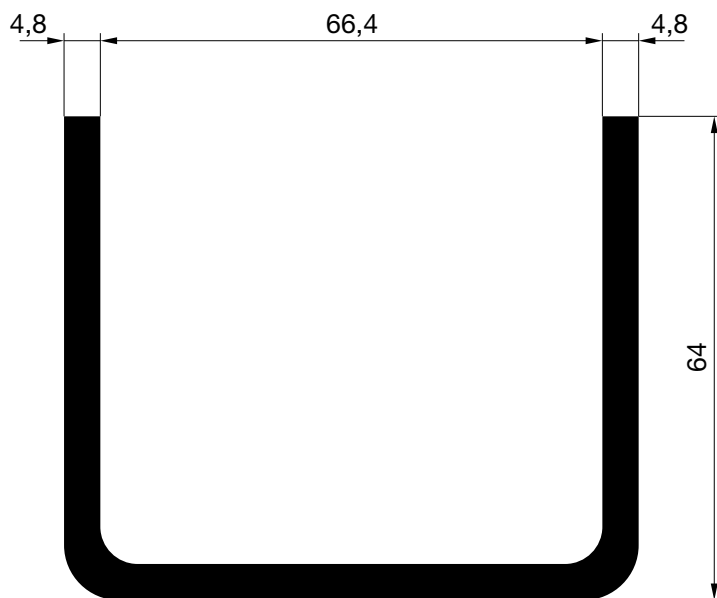

E-7585

Peso: 2455 gr/m.
P. Total: 380 mm.

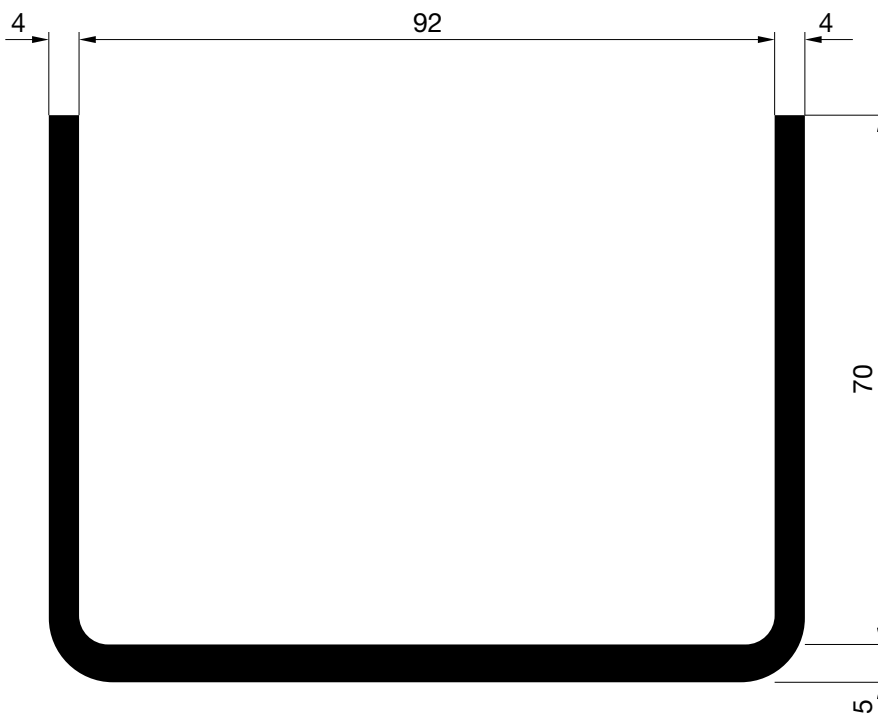

E-60019

Peso: 2813 gr/m.
P. Total: 478 mm.

PERFILES
CAMIÓN BAÑERA Y PISOS MÓVILES



HYDRO

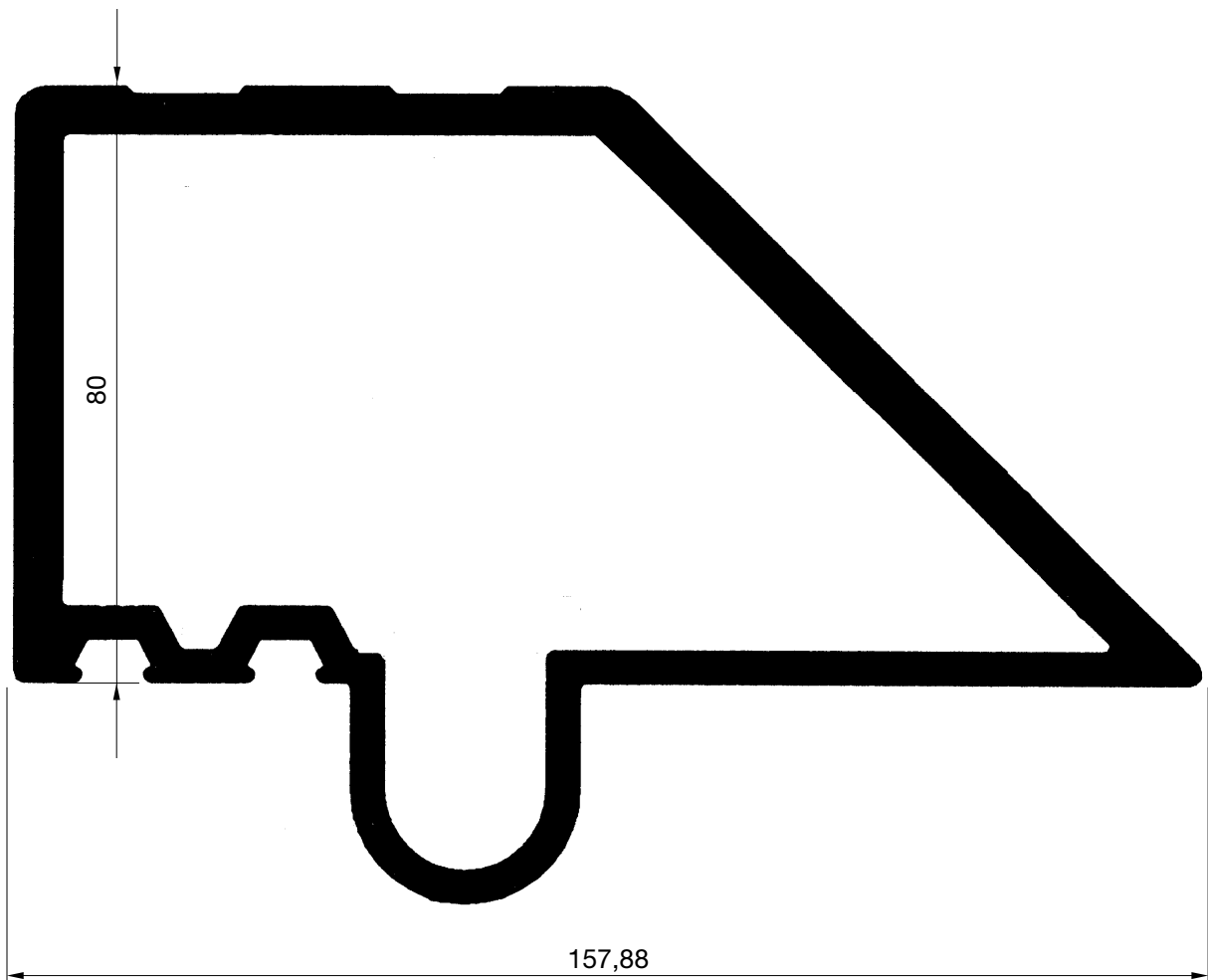

E-60013

Peso: 6410 gr/m.
P. Total: 927 mm.

PERFILES

CAMIÓN BAÑERA Y PISOS MÓVILES



HYDRO

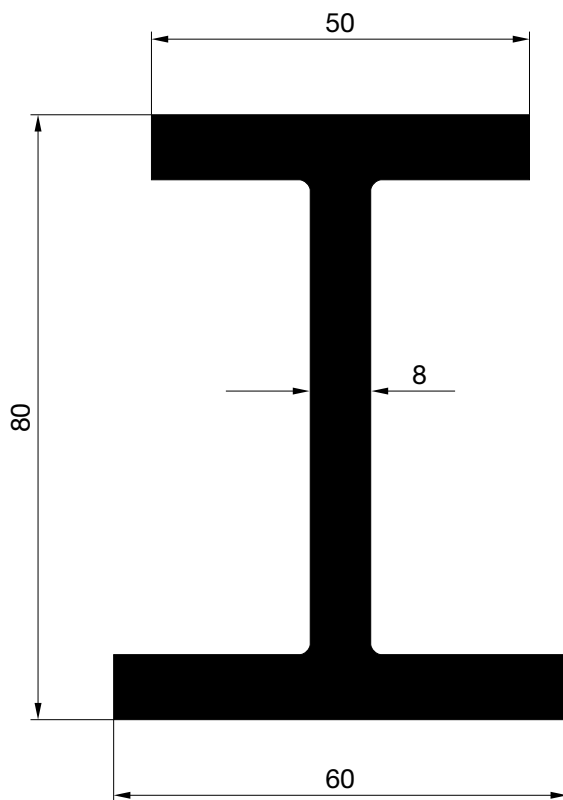

E-7685

Peso: 3951 gr/m.
P. Total: 355 mm.

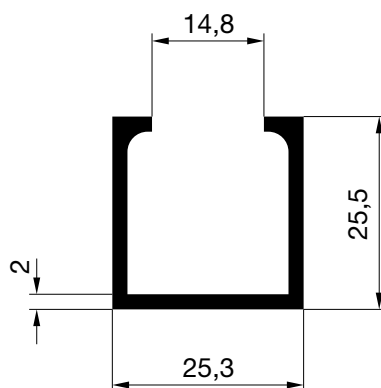

E-60018

Peso: 433 gr/m.
P. Total: 160 mm.

PERFILES
CAMIÓN BAÑERA Y PISOS MÓVILES



HYDRO

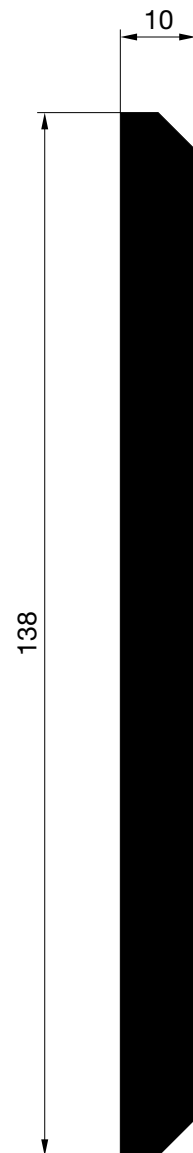
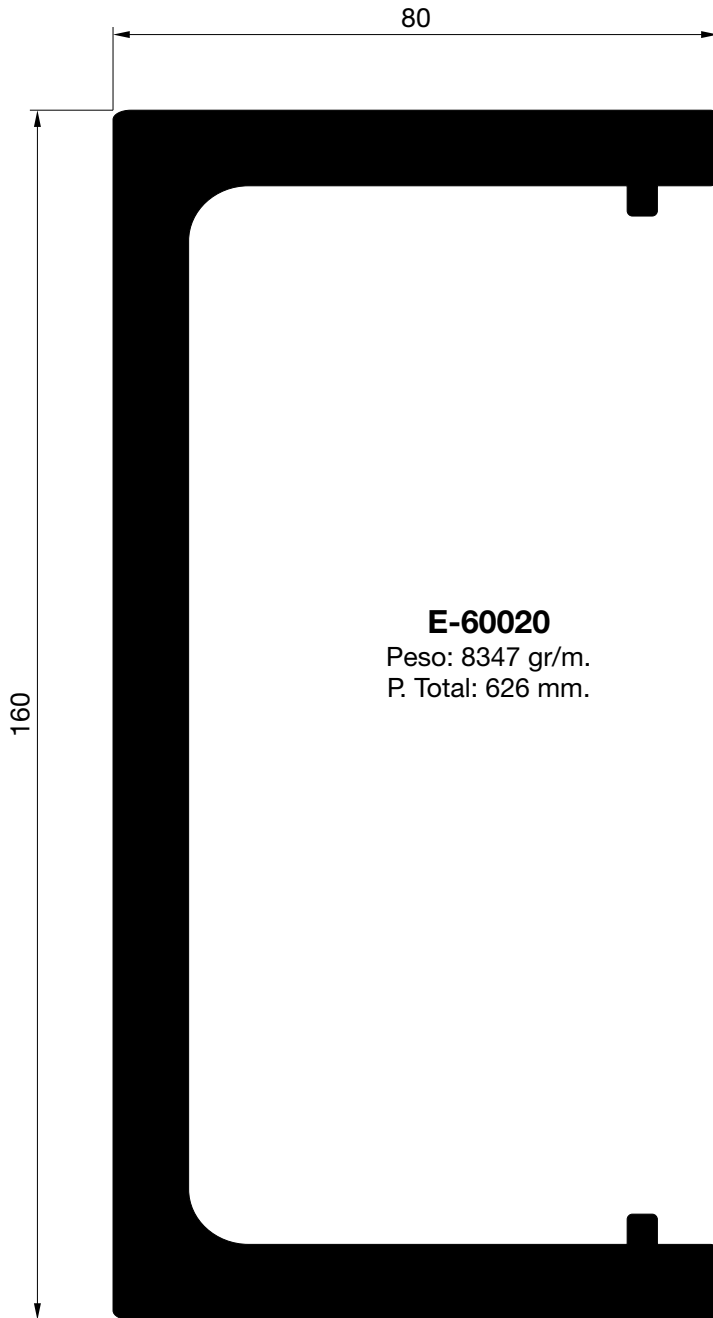

HOJA DE MONTAJE

CAMIÓN BAÑERA Y PISOS MÓVILES



Para transformar en rectángulo de 160x80x10 se acoplan los perfiles ref. **60020** y ref. **60021**

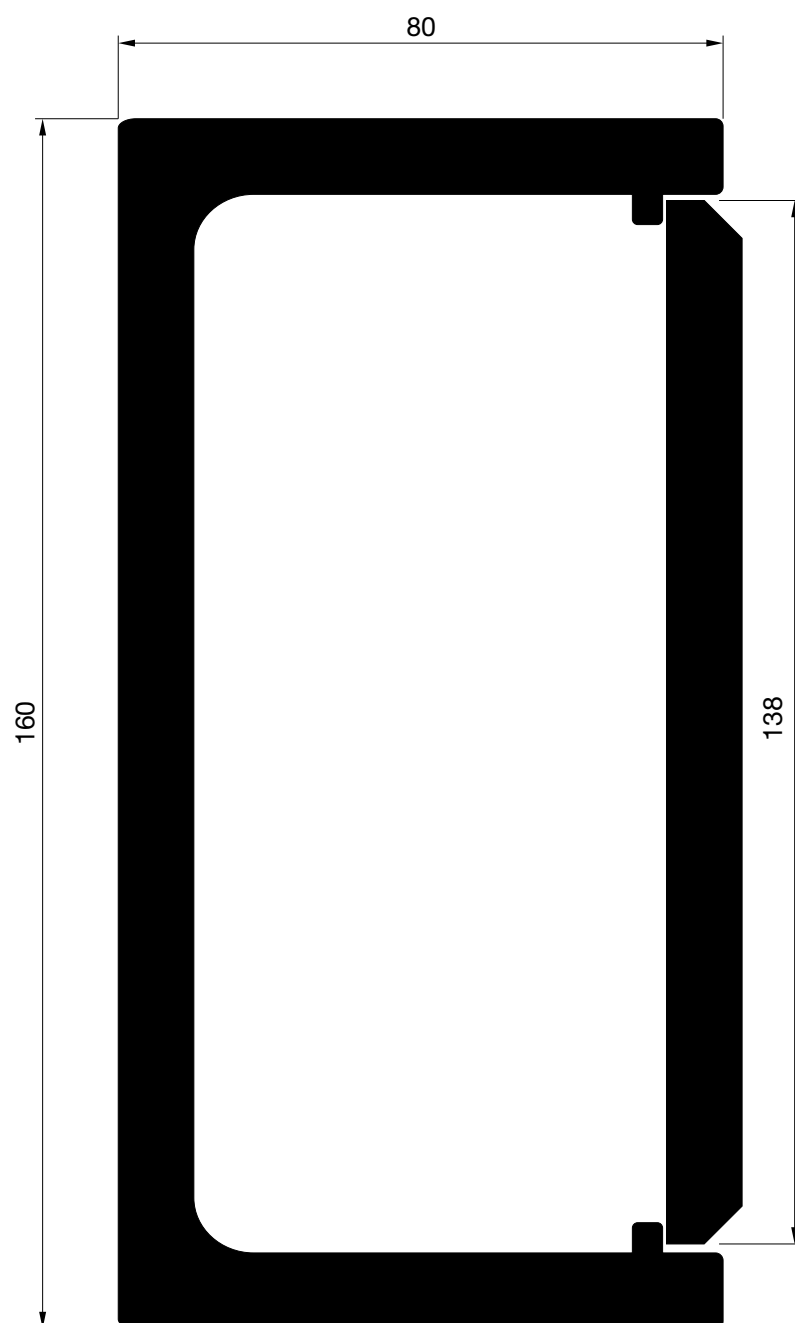

PERFILES

CAMIÓN BAÑERA Y PISOS MÓVILES

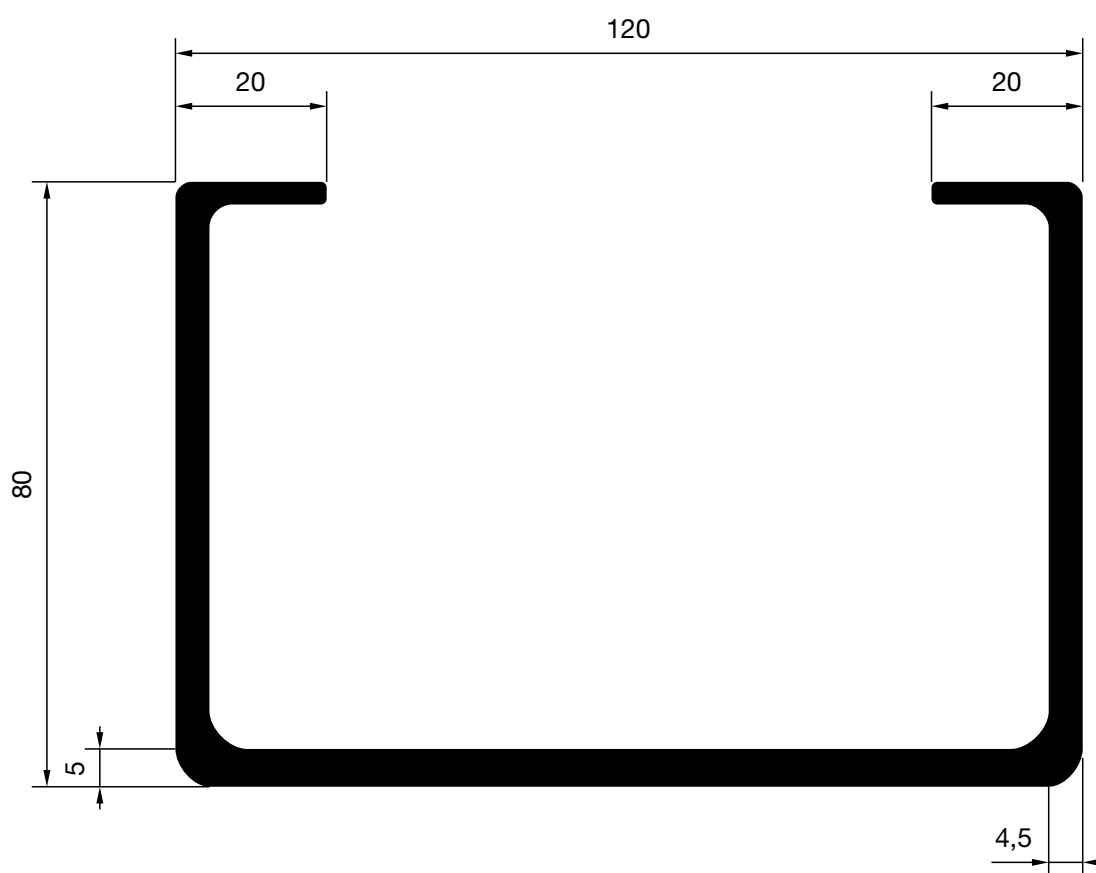

E-60051
Peso: 3732 gr/m.
P. Total: 596 mm.

PERFILES
CAMIÓN BAÑERA Y PISOS MÓVILES



HYDRO

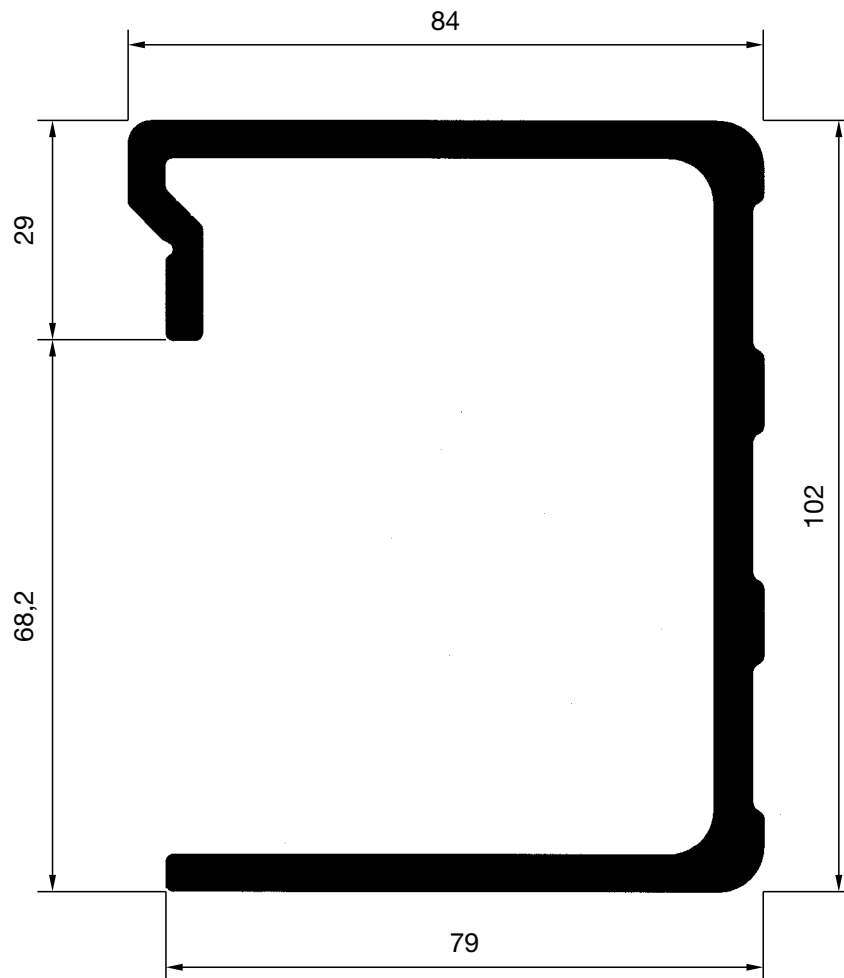

E-60052

Peso: 3840 gr/m.

P. Total: 561 mm.

PERFILES
CAMIÓN BAÑERA Y PISOS MÓVILES



HYDRO

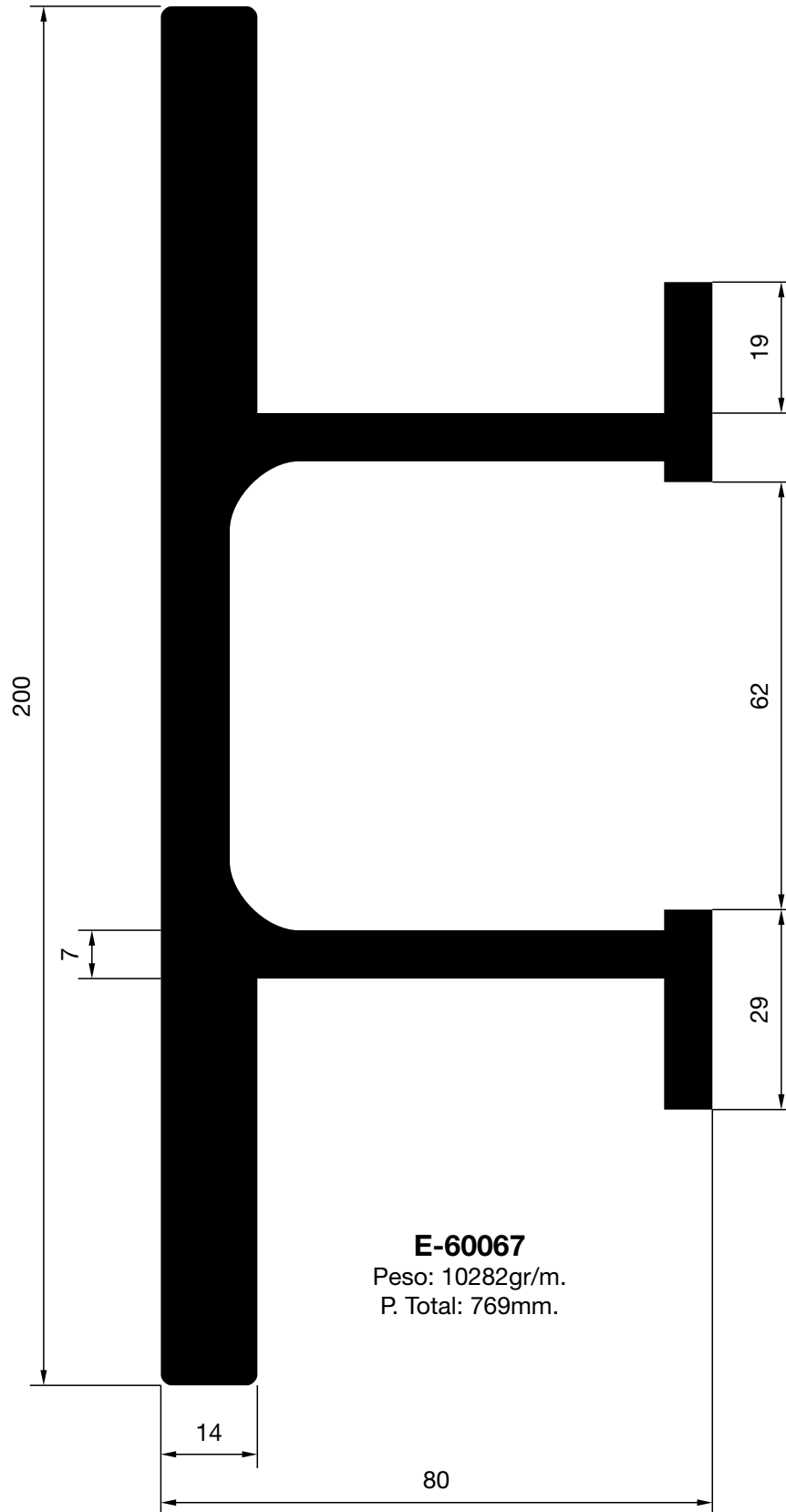

PERFILES
CAMIÓN BAÑERA Y PISOS MÓVILES



HYDRO

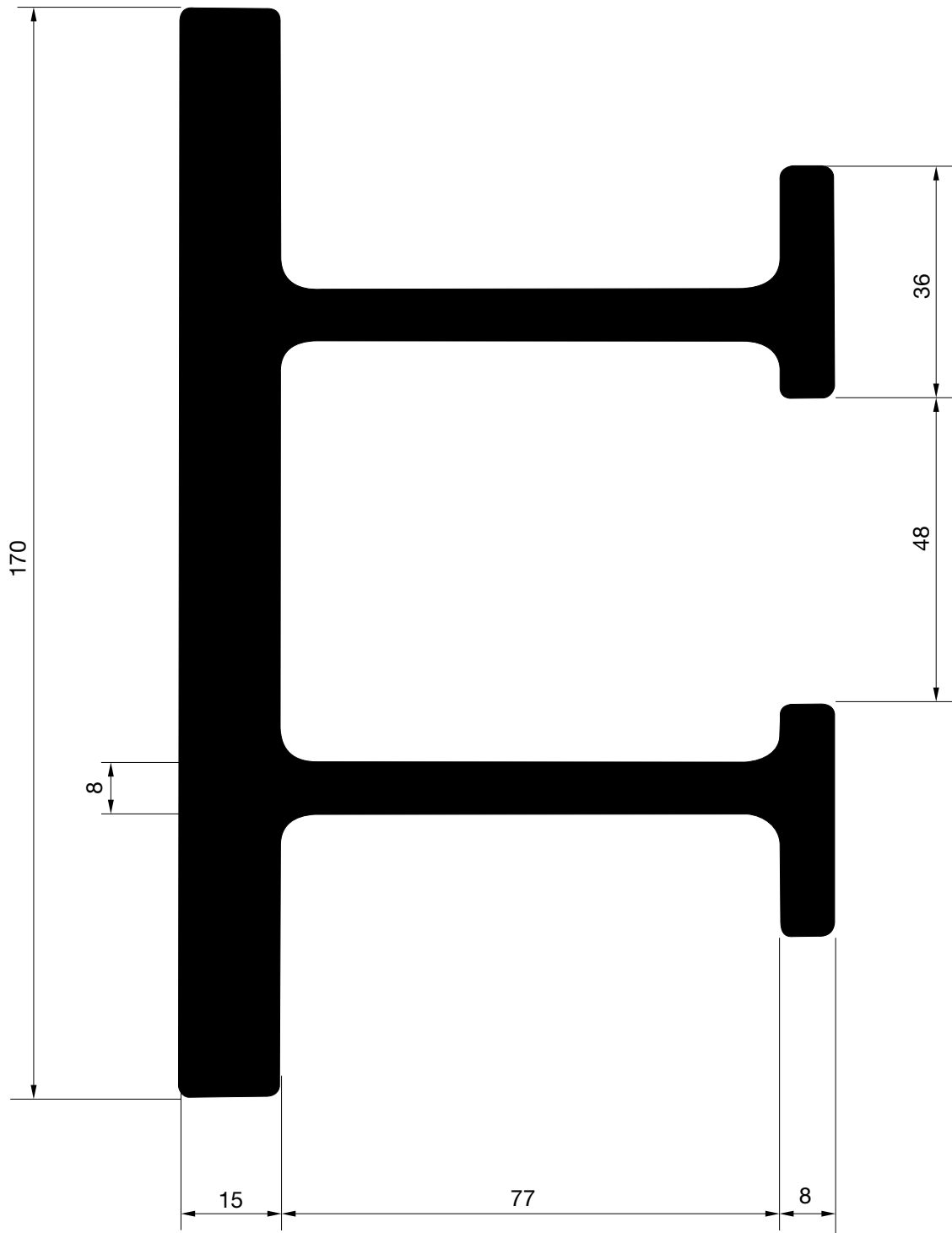

E-10423

Peso: 11910gr/m.

P. Total: 797mm.

PERFILES

CAMIÓN BAÑERA Y PISOS MÓVILES

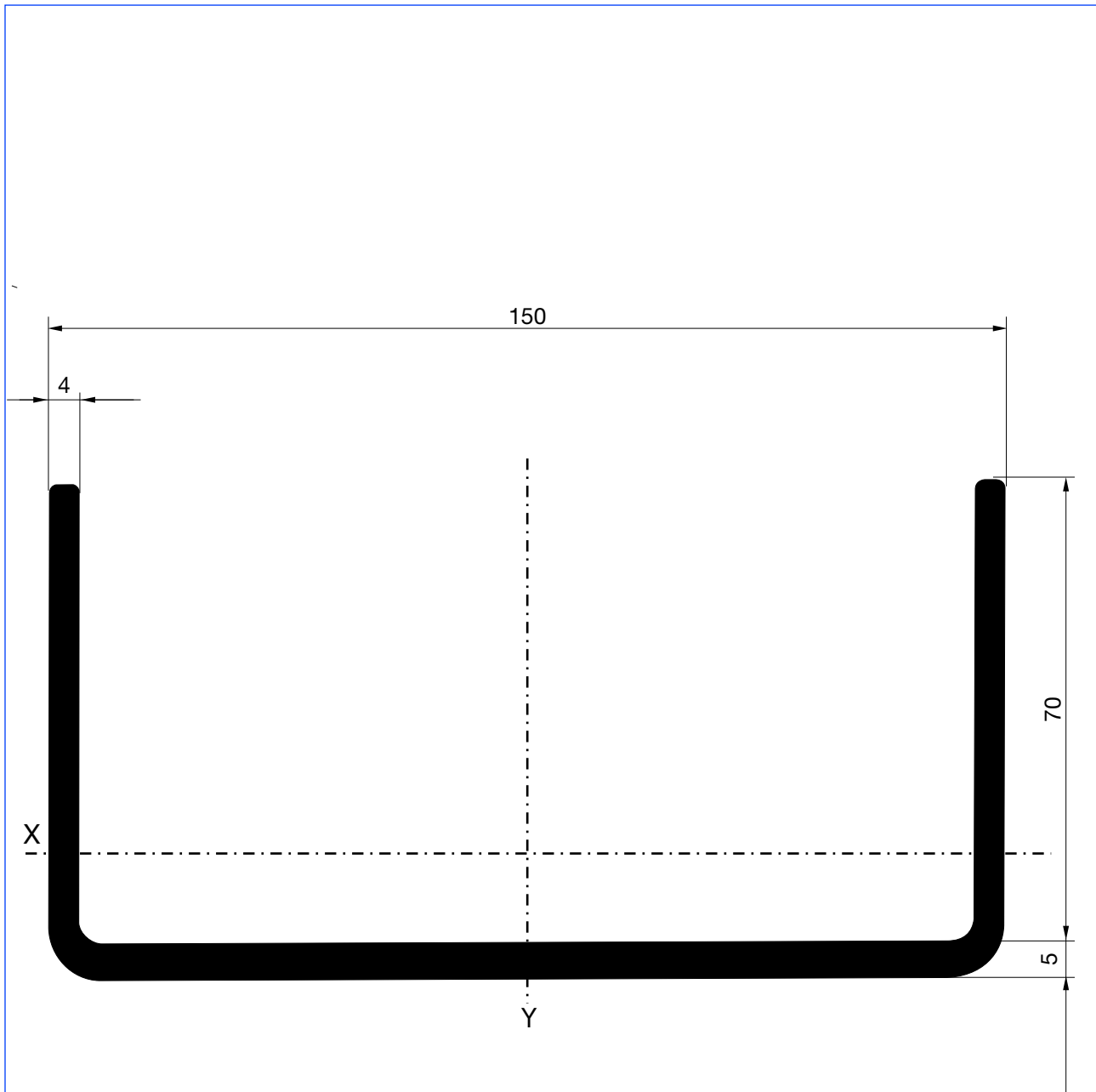

E-60043

$M_{Ix} = 67,1629\text{cm}^4$
 $M_{Iy} = 427,2590\text{cm}^4$
Peso: 3492gr/m.
P. Total: 579mm.

PERFILES
CAMIÓN BAÑERA Y PISOS MÓVILES



HYDRO

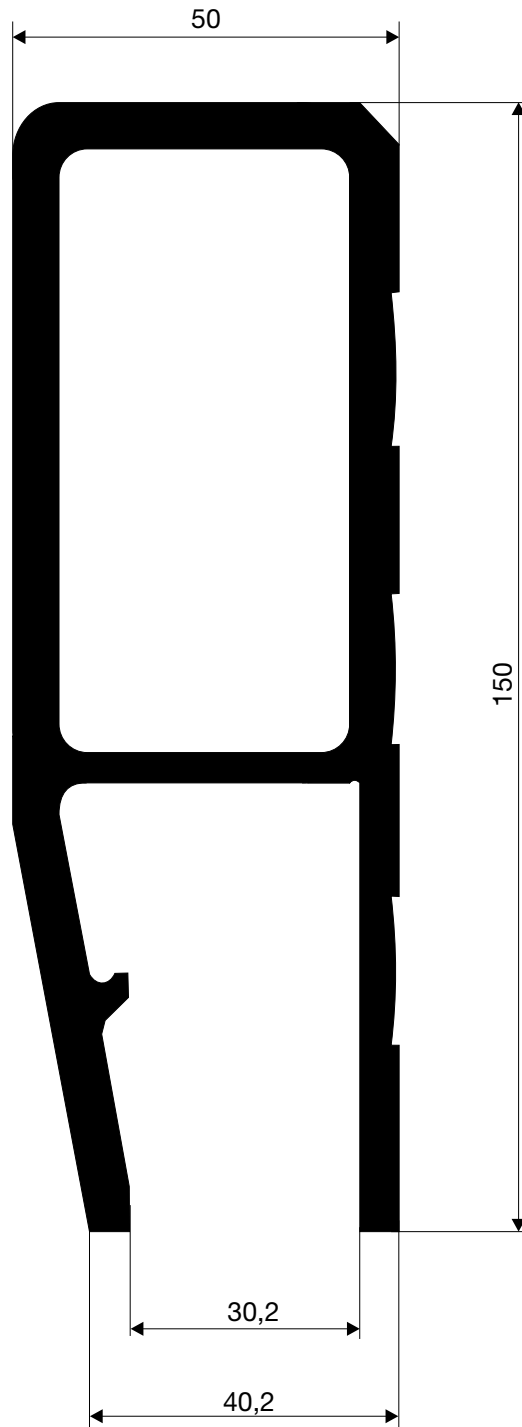

E-60080

Peso: 5713 gr/m.

P. Total: 760 mm.

PERFILES

CAMIÓN BAÑERA Y PISOS MÓVILES



HYDRO

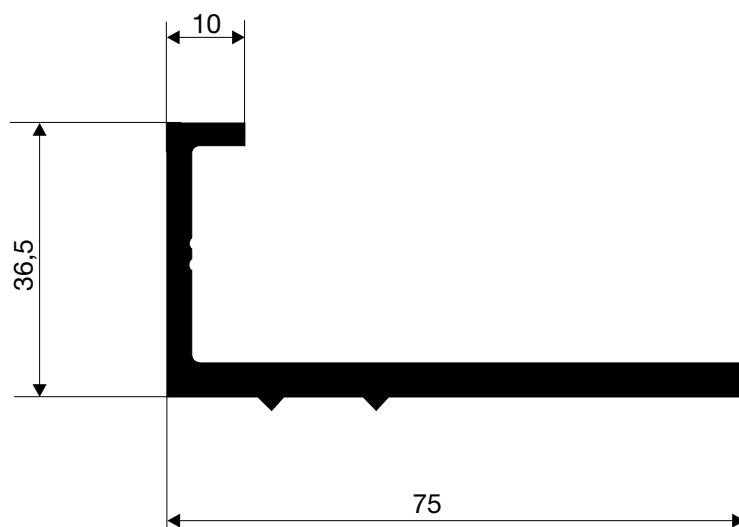

E-60081

Peso: 1247 gr/m.

P. Total: 239 mm.